

SAGOLA ®

Mini V

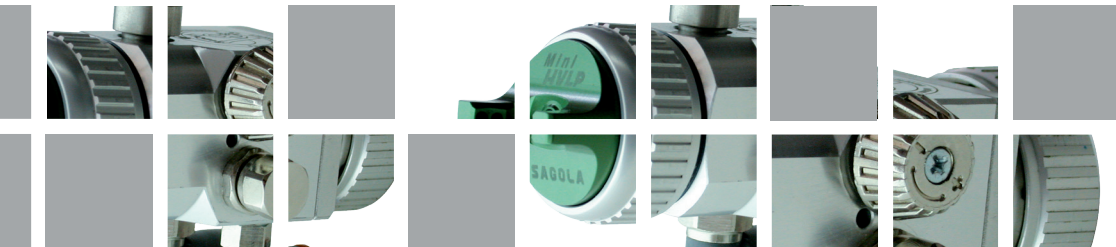

MANUAL DE INSTRUCCIONES

Instruction manual

Manuel d'instructions

Bedienungsanleitung

Manual de instruções

Manuale di istruzioni

**¡¡ATENCIÓN!!****WARNING!****ATTENTION!****¡¡ACHTUNG!!****¡¡ATENÇÃO!!****ATTENZIONE!!**

Antes de efectuar la puesta en marcha del equipo, es aconsejable leer completa y minuciosamente todas las instrucciones que se indican a continuación.

Así mismo, deberán tenerse en cuenta las Normas para la prevención de accidentes, los Reglamentos y Directivas para los Centros de Trabajo, y las Leyes y Restricciones vigentes.

El equipo debe ser utilizado únicamente por personas instruidas adecuadamente en su manejo y exclusivamente conforme a los fines previstos.

Before putting the unit into operation, it is advisable to read all the instructions indicated below carefully.

Likewise, accident prevention rules, regulations and guidelines for work centres and current laws and restrictions must be taken into account.

The unit must be used only by personnel who have been trained adequately in their handling, and only for the uses for which it has been designed.

Avant d'effectuer la mise en service de l'équipement, il est conseillé de lire entièrement et minutieusement toutes les instructions indiquées ci-dessous.

De même, on devra tenir compte des Normes pour la prévention d'accidents, des Règlements et des Directives pour Centres de Travail, ainsi que des Lois et Restrictions en vigueur.

L'équipement ne devra être utilisé que par des personnes dûment informées sur son utilisation et exclusivement dans les buts prévus.

Vor der Inbetriebnahme des Geräts wird empfohlen, die folgende Bedienungsanleitung aufmerksam durchzulesen.

Ebenso müssen die Unfallverhütungsvorschriften, die Normen und Richtlinien für die Arbeitszentren sowie alle geltenden Gesetze und Einschränkungen beachtet werden.

Das Gerät darf ausschließlich von geschultem Personal bedient und nur für die vorgesehenen Zwecke verwendet werden.

Antes de pôr a funcionar a equipa, é aconselhável ler completa e minuciosamente todas as instruções que se indicam a seguir.

Do mesmo modo, é preciso ter também em conta as Normas para a prevenção de acidentes, os Regulamentos e Diretrizes para os Centros de Trabalho, bem como as Leis e Restrições vigentes.

A equipa deve ser utilizada unicamente por pessoas preparadas adequadamente para trabalhar com ela e exclusivamente para os fins previstos.

Prima di effettuare l'avvio dell'attrezzatura, è consigliabile leggere completamente e attentamente tutte le istruzioni riportate di seguito.

Si dovrà inoltre tenere conto delle norme per la prevenzione degli infortuni, dei regolamenti e delle direttive per i centri di lavoro e delle leggi e delle limitazioni vigenti.

L'attrezzatura deve essere usata esclusivamente da persone adeguatamente addestrate all'uso d'unicamente in conformità agli scopi previsti.

**E****GB****F****D****P****I**

Fabricante: **SAGOLA, S.A.**  
 Dirección: **Urarte, 6 01010 Vitoria-Gasteiz (Álava) ESPAÑA**  
 Declaramos que el producto: **PISTOLA AEROGRAFICA**  
 Marca: **SAGOLA**  
 Línea: **Mini V**

Es conforme con los Requisitos Esenciales de Seguridad establecidos en el Anexo de la Directiva 2014/34/UE.

Para el cumplimiento de los requisitos, el producto es conforme con las normas: Directiva de la **CE** sobre máquinas (**Directiva 2006/42/CE**) incluidas las modificaciones de la misma y la correspondiente transposición a la ley nacional. Se han aplicado las siguientes normas armonizadas:

**EN 1953:2013, UNE-EN 12100:2012 y UNE 1127-1:2012**

Está, además, en conformidad con las disposiciones de las siguientes Directivas:

**Normativa ATEX (Directiva 2014/34/UE) CE  II 2G X**

Nivel de protección **II2G** adecuado para uso en zonas 1 y 2

Marcado "**X**" Toda la electricidad estática se descarga por los conductos de aire (las mangueras de aire deben ser "**ANTIESTÁTICAS**")

Está, además en conformidad con las disposiciones de las siguientes directivas: **UNE EN-13463-1:2011** Equipos no eléctricos destinados a atmósferas potencialmente explosivas.

Se encuentran disponibles la documentación técnica completa y las instrucciones de servicio.

En Vitoria-Gasteiz, a 01/07/2019

Fdo.



Director técnico  
 Enrique Sánchez Uriondo

Manufacturer: **SAGOLA, S.A.**  
 Address: **Urarte, 6 01010 Vitoria-Gasteiz (Álava) SPAIN**  
 Hereby declares that the product: **SPRAY GUN**  
 Brand: **SAGOLA**  
 Range: **Mini V**

In accordance with the Essential Security Provisions on the Annex of the Directive 2014/34/UE.

To fulfil those requirements, the product meet the European standards: **CE** Directive regarding machines (**Directive 2006/42/CE**) and the regulations concerning the transposition thereof. The following standardised regulations have been applied:

**EN 1953:2013, UNE-EN 12100:2012 and UNE 1127-1:2012**

These also meets the following Regulations and Directives:

**ATEX Directive (Directive 2014/34/UE) CE  II 2G X**

Protection Level **II2G** suitable for use in Zones 1 and 2

"**X**" marking all static electricity is discharged through air pipes (the air hoses must be "**STATIC-FREE**")

It is also in conformity with the following directives: **UNE EN-13463-1:2011** Non electrical equipment used for potentially explosive atmospheres.

Full technical documentation and service instructions are available.

In Vitoria-Gasteiz on 01/07/2019

Signed

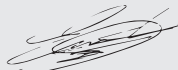

Technical Manager  
 Enrique Sánchez Uriondo

Constructeur: **SAGOLA, S.A.**  
 Adresse: **Urarteu,6 01010 Vitoria-Gasteiz (Álava) ESPAGNE**  
 Déclare que le produit: **PISTOLET AÉROGRAPHIQUE**  
 Marque: **SAGOLA**  
 Gamme: **Mini V**

Conformément aux dispositions de sécurité essentielles à l'annexe de la directive 2014/34/UE.

Pour satisfaire à ces exigences, le produit répondent aux normes européennes: la directive **CE** concernant les machines (**Directive 2006/42/CE**) et les règlements concernant la transposition de celle-ci. Les règlements suivants normalisées ont été appliquées:

**EN 1953:2013, UNE-EN 12100:2012 et UNE 1127-1:2012**

Ces répond aussi aux règlements et directives ci:

**Directive ATEX (directive 2014/34/UE) CE  II 2G X**

**2G** protection de niveau **II** peut être utilisé dans les Zones 1 et de 2  
 "X" marque toute électricité statique est évacué par les tuyaux d'air (les tuyaux à air doit être statique "**LIBRES**")

Il est également en conformité avec les directives suivantes:  
**UNE EN-13463-1:2011** les équipements électriques non utilisés en atmosphères explosibles.

Une documentation technique complète et les instructions de service sont disponibles.

À Vitoria-Gasteiz le 01/07/2019

Signé

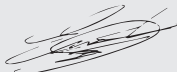

Directeur technique  
 Enrique Sánchez Uriondo

Hersteller: **SAGOLA, S.A.**  
 Adresse: **Urarteu,6 01010 Vitoria-Gasteiz (Álava) SPANIEN**  
 Erklärt hiermit, dass das Produkt: **SPRITZPISTOLE**  
 Marke: **SAGOLA**  
 Range: **Mini V**

In Übereinstimmung mit den grundlegenden Sicherheitsanforderungen Bestimmungen über den Anhang der Richtlinie 2014/34/UE.

Zur Erfüllung dieser Anforderungen erfüllen das Produkt den europäischen Normen: Richtlinie **CE** über Maschinen (**Richtlinie 2006/42/CE**) und die Regelungen betreffend die Umsetzung davon. Die folgenden standardisierten Vorschriften angewendet wurden:

**EN 1953:2013, UNE-EN 12100:2012 und UNE 1127-1:2012**

Diese entspricht auch den folgenden Verordnungen und Richtlinien:

**ATEX-Richtlinie (Richtlinie 2014/34/UE) CE  II 2G X**

Protection Level **II2G** Geeignet für den Einsatz in Zone 1 und 2

"X" - Kennzeichnung Alle statischen Elektrizität wird durch Luft-Rohre (die Luftschläuche müssen "**STATISCH-FREI**" entladen)

Es ist auch in Übereinstimmung mit folgenden Richtlinien: **UNE EN-13463-1:2011** Nicht elektrische Geräte für den Einsatz in explosionsgefährdeten Bereichen eingesetzt.

Ausführliche technische Dokumentation und Service-Hinweise sind vorhanden.

In Vitoria-Gasteiz am 01/07/2019

Unterzeichnet

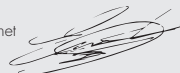

Technischer Direktor  
 Enrique Sánchez Uriondo

Fabricante: **SAGOLA, S.A.**  
 Endereço: **Urartea,6 01010 Vitoria-Gasteiz (Álava) ESPANHA**  
 Declara que o produto: **PISTOLA AEROGRÁFICA**  
 Marca: **SAGOLA**  
 Gama: **Mini V**

Em conformidade com as disposições essenciais de segurança no anexo da Directiva 2014/34/UE.

Para cumprir esses requisitos, o produto cumpre as normas europeias: Directiva **CE** sobre máquinas (**Directiva 2006/42/CE**) e os regulamentos relativos à transposição da mesma. Os seguintes regulamentos padronizados foram aplicados:

**EN 1953:2013, UNE-EN 12100:2012 e UNE 1127-1:2012**

Estes também atende os seguintes regulamentos e directivas:

**Directiva ATEX (Directiva 2014/34/UE)** **CE** **Ex** II 2G X

**II2G** Protecção nível adequado para uso em zonas 1 e 2

"X" marca All eletricidade estática é descarregado através de condutas de ar (mangueiras de ar deve ser "**LIVRE DE ESTÁTICA**")

É também em conformidade com as seguintes directivas: **UNE EN-13463-1:2011** não utilizados equipamentos eléctricos para atmosferas potencialmente explosivas.

Toda a documentação técnica e instruções de serviço estão disponíveis.

Em Vitoria-Gasteiz em 2019/07/01

Assinado



Diretor técnico  
Enrique Sánchez Uriondo

Produttore: **SAGOLA, S.A.**  
 Indirizzo: **Urartea,6 01010 Vitoria-Gasteiz (Álava) SPAGNA**  
 Dichiara che il prodotto: **PISTOLA A SPRUZZO**  
 Marca: **SAGOLA**  
 Range: **Mini V**

In conformità alle disposizioni di sicurezza essenziali per l'allegato della Direttiva 94/9/CE.

Per soddisfare tali requisiti, il prodotto conforme alle norme europee: Direttiva **CE** macchine che hanno (**Direttiva 89/37/CE**) e il regolamento concernente il recepimento della stessa. Le seguenti regole standard sono stati applicati:

**EN 292-1, EN 292-2, EN-349, EN-563, EN 1953**

Queste soddisfa anche i seguenti regolamenti e direttive:

**Directiva ATEX (direttiva 94/9/CE)** **CE** **Ex** II 2G X

Protezione **II2G** livello adeguato per l'uso in Zone 1 e 2

"X" marcatura Tutto elettricità statica viene scaricata attraverso tubi d'aria (i tubi dell'aria deve essere "**STATICO-FREE**")

E' anche conforme alle seguenti direttive: **UNE EN-13463-1** Apparecchi non elettrici usati per atmosfere potenzialmente esplosiv

La documentazione completa e istruzioni per l'assistenza tecnica sono disponibili.

In Vitoria-Gasteiz il 01/07/2019

Firmato



Direttore tecnico  
Enrique Sánchez Uriondo

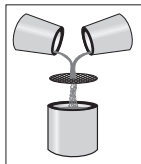

★ Mezcle el producto según datos del fabricante.

● Mix the product according to the manufacturer's instructions .

◆ Mélangez le produit selon les renseignements du fabricant.

■ Mischen Sie das Produkt unter Beachtung der Herstellerangaben.

♣ Misture o produto segundo os dados do fabricante.

▲ Mescolare il prodotto secondo i dati forniti dal costruttore.

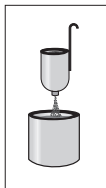

★ Controle la viscosidad del producto.

● Control the viscosity of the product.

◆ Contrôlez la viscosité du produit.

■ Überprüfen Sie die Viskosität des Produkts.

♣ Controle a viscosidade do produto.

▲ Controllare la viscosità del prodotto.

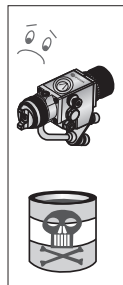

★ No utilice productos abrasivos o corrosivos (acorta la vida de la pistola).

● Do not use abrasive or corrosive products (this shortens the service life of the gun).

◆ N'utilisez pas des produits abrasifs ou corrosifs (ils raccourcissent la longévité du pistolet).

■ Benutzen Sie keine scheuernden oder korrosiven Produkte (sie verkürzen die Lebensdauer der Pistole).

♣ Não utilize produtos abrasivos ou corrosivos (encurtam a vida da pistola).

▲ Non usare prodotti abrasivi o corrosivi (accorciano la vita utile della pistola).

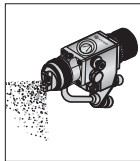

★ Antes de la puesta en servicio, pulverice disolvente de limpieza para eliminar grasas de montaje.

● Before putting the unit into operation spray cleaning solvent in order to eliminate assembly grease.

◆ Avant la mise en service, pulvérisez du dissolvant de nettoyage pour éliminer la graisse de montage.

■ Zerstäuben Sie vor der Inbetriebnahme ein Reinigungsmittel, um die Montagefette zu eliminieren.

♣ Antes de pôr a pistola a funcionar, pulverize dissolvente de limpeza para eliminar a gordura da montagem.

▲ Prima della messa in funzionamento, spruzzare un solvente pulente per eliminare il grasso di montaggio.

★ Utilice el regulador de producto (1) y el regulador de abanico (2) totalmente abiertos para evitar desgastes prematuros en pico y aguja, así como para disponer del máximo aire de pulverización.

● Use the product regulator (1) and the spray width regulator (2) completely open to avoid premature wear of the needle and tip, as well as to provide the maximum spraying air.

◆ Utilisez le régulateur de produit (1) et le régulateur d'éventail (2) totalement ouverts pour éviter l'usure prématurée de l'aiguille et de la buse, ainsi que pour pouvoir disposer du maximum d'air de pulvérisation.

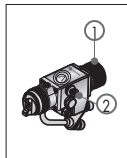

2 ★ Controle la distancia de aplicación.

● Control the application distance.

◆ Contrôlez la distance d'application.

■ Kontrollieren Sie die Applikationsentfernung.

♣ Controle a distância de aplicação.

▲ Controllare la distanza di applicazione.

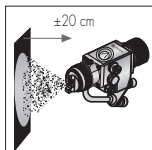

■ Benutzen Sie den Produktregler (1) und den Fächerregler (2) vollständig geöffnet, um der frühzeitigen Abnutzung von Nadel und Düse vorzubeugen und über die maximale Zerstäubungsluft zu verfügen.

♣ Utilize o regulador de produto (1) e o regulador de abano (2) totalmente abertos para evitar desgastes prematuros na agulha e na boquilha, bem como para dispôr do máximo fluxo de ar de pulverização.

▲ Mantenere il regolatore del prodotto (1) ed il regolatore a ventaglio (2) completamente aperti in modo da evitare prematuri sprechi nello spillo e nell'ugello, potendo disporre allo stesso tempo, del massimo volume d'aria di nebulizzazione.

3 ★ Aplique el producto perpendicularmente a la pieza.

● Apply the product perpendicularly to the part.

◆ Appliquez le produit perpendiculairement à la pièce.

■ Bringen Sie das Produkt immer senkrecht zum Teil an.

♣ Aplique o produto em posição perpendicular à peça.

▲ Applicare il prodotto perpendicolarmente al pezzo.

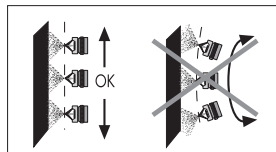

## 1 ★ Boquilla de aire

- Air cap
- ◆ Buse d'air
- Luftdüse
- ♣ bocal de ar
- ▲ Ugello dell'aria

## 2 ★ Regulador de abanico

- Spray width adjuster
- ◆ Régulateur d'amplitude
- Versprühregler
- ♣ Regulador de leque
- ▲ Regolatore del ventaglio

## 3 ★ Soporte

- Bracket
- ◆ Support
- Träger
- ♣ Suporte
- ▲ Supporto

## 4 ★ Entrada de producto

- Product intake
- ◆ Arrivée de produit
- Produkteingang
- ♣ Entrada de produto
- ▲ Entrata del prodotto

## 5 ★ Entrada aire

- Air intake
- ◆ Entrée d'air
- Lufteinlass
- ♣ Entrada de ar
- ▲ Entrata dell'aria

## 6 ★ Entrada aire pulverización

- Spray air intake
- ◆ Arrivée de pulvérisation d'air
- Lufteingang f. Zerstäubung
- ♣ Entrada ar pulverização
- ▲ Entrata dell'aria per la polverizzazione

## 7 ★ Regulador de producto

- Product regulator
- ◆ Régulateur de produit
- Produktregler
- ♣ Regulador de produto
- ▲ Regolatore del prodotto

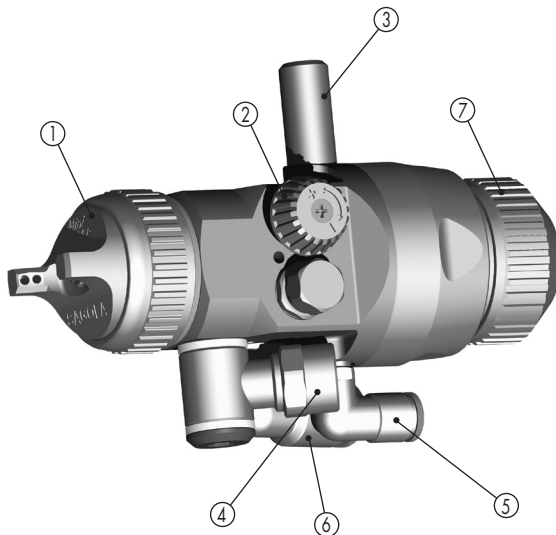

Mini V



- 1 ★ Conecte la manguera de producto (1) a calderín o bomba de baja presión.
- Connect the product hose (1) to the pressure pot or low pressure pump.
  - ◆ Branchez le tuyau de produit (1) à la chaudière ou à la pompe de basse pression.
  - Schliessen Sie den Produktschlauch (1) an den Niederdruckkessel oder die Pumpe an.
  - ♣ Ligue a mangueira de produto (1) á caldeira ou bomba de baixa pressão.
  - ▲ Collegare il tubo del prodotto (1) al contenitore o pompa a bassa pressione.

- 3 ★ Conecte la manguera de aire (3) a una válvula de 3 vías (pilotaje).
- Connect the air hose (3) to a 3-way valve (control).
  - ◆ Branchez le tuyau d'air (3) à une valve de trois voies (pilotage).
  - Schliessen Sie den Luftschlauch (3) an ein 3-Wege-Ventil an (Steuerung).
  - ♣ Ligue a mangueira de ar (3) a uma válvula de 3 vias (pilotagem).
  - ▲ Collegare il tubo dell'aria (3) a una valvola a 3 vie (pilotaggio).

- 2 ★ Conecte la manguera de aire (2) a un regulador purificador.
- Connect the air hose (2) to a purifier regulator.
  - ◆ Branchez le tuyau d'air (2) à un régulateur purificateur.
  - Schliessen Sie den Luftschlauch (2) an den Reinigungsregler an.
  - ♣ Ligue a mangueira de ar (2) a um regulador purificador.
  - ▲ Collegare il tubo del prodotto (1) al contenitore o pompa a bassa pressione.

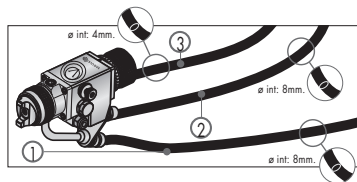

- 4 ★ Con pilotaje activado, accione el regulador del calderín o bomba, hasta conseguir el flujo de producto deseado.
- While the gun is spraying, operate the pressure pot regulator or pump, until the required product is attained.
  - ◆ Tout en pulvérisant avec le pistolet, actionnez le régulateur de la chaudière ou de la pompe jusqu'à parvenir au flux de produit désiré.
  - Bei der Versprühung betätigen Sie den Kessel- oder Pumpenregler bis der gewünschte Produktfluss erreicht ist.
  - ♣ Com a pistola pulverizando, accione o regulador da caldeira ou da bomba, até conseguir o fluxo de produto desejado.
  - ▲ Polverizzando con la pistola, azionare il regolatore del contenitore o pompa, fino ad ottenere il flusso di prodotto desiderato.

★ Accionando la válvula de pilotaje la pistola comenzará a proyectar producto.

● By operating the control valve the gun will start to spray product.

◆ En actionnant la valve de pilotage, le pistolet commencera à pulvériser le produit.

■ Bei Betätigung des Steuerungsventils beginnt die Pistole mit der Produktversprühung.

♣ Accionando a válvula de pilotagem a pistola começará a pulverizar produto.

▲ Azionando la valvola di pilotaggio la pistola comincerá a polverizzare il prodotto.

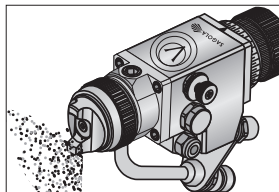

★ Utilice el regulador de aire externo para obtener la atomización adecuada.

● Use the external regulator to obtain the appropriate atomisation.

◆ Utilisez le régulateur externe pour obtenir l'atomisation adéquat.

■ Verwenden Sie den Aussenregler zur Einstellung der geeigneten Versprühung.

♣ Utilize o regulador externo para obter a atomização adequada.

▲ Utilizzare il regolatore esterno per ottenere la corretta polverizzazione.

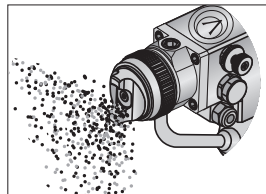

★ Utilice el regulador de abanico (1) para obtener la amplitud de abanico deseada.

● Use the spray-width regulator (1) to obtain the required width.

◆ Utilisez le régulateur d'amplitude(1) pour obtenir l'amplitude voulue.

■ Gebrauchen Sie den Versprühregler (1) zur Einstellung des gewünschten Versprühradius.

♣ Utilize o regulador de leque (1) para obter a amplitude de leque desejada.

▲ Utilizzare il regolatore del ventaglio (1) per ottenere l'ampiezza del ventaglio desiderata.

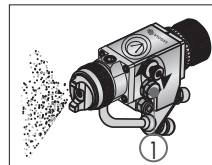

1

★ Utilice disolvente de limpieza. No utilice nunca hidrocarburos halogenados, pueden producirse explosiones.

● Use cleaning solvent. Never use halogenous hydrocarbons, explosions may occur.

◆ Utilisez du dissolvant de nettoyage. Ne jamais utiliser des hydrocarbures halogénés, des explosions peuvent se produire.

■ Verwenden Sie ein Reinigungslösungsmittel. Benutzen Sie unter keinen Umständen halogenierte Kohlenwasserstoffe, Es können Explosionen entstehen.

♣ Utilize dissolvente de limpeza. Não utilize nunca hidrocarbonetos halogenados, podem produzir-se explosões.

▲ Usare solvente pulente. Non usare mai idrocarburi alogenati, si possono verificare esplosioni.

2

★ Engrase las roscas y zonas de rozamiento utilizando vaselina neutra o grasa natural (sin siliconas)

● Grease the threads and bearing surfaces with neutral Vaseline or natural grease (without silicone).

◆ Graisez les pas de vis et les zones de roulement avec de la vaseline neutre ou de la graisse naturelle (sans silicone).

■ Fetten Sie die Gewinde und die Kugellagerbereiche mit neutraler Vaseline oder Naturfett (ohne Silikon) ein.

♣ Lubrifique as roscas e zonas de rolamentos utilizando vaselina neutra ou graxa natural (sem silicone).

▲ Lubrificare le filettature e le zone di scorrimento impiegando vaselina neutra o grasso naturale (senza silicone).

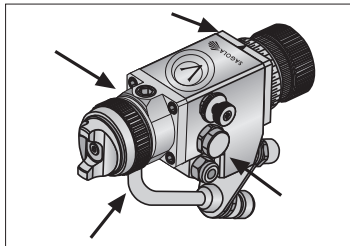

3

★ No utilice objetos duros o punzantes para limpiar la boquilla de aire.

● Do not use hard or piercing objects to clean the air tip.

◆ N'utilisez pas d'objets durs ou pointus pour nettoyer la buse d'air.

■ Verwenden Sie unter keinen Umständen harte oder spitze Objekte für die Reinigung der Luftdüse.

♣ Não utilize objectos rijos ou pungentes para limpar a boquilha de ar.

▲ Non utilizzare oggetti duri o appuntiti per la pulizia degli ugelli dell'aria.

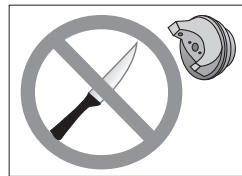

★ Para cualquier reparación, desconecte el equipo de la red de aire comprimido.

★ Los locales deben estar ventilados, y no debe haber exposición directa a llamas (cigarrillos, lámparas, etc.) cuando se está pulverizando un producto.

★ Utilice equipos respiratorios homologados.

★ Utilice gafas protectoras y protectores sonoros.

★ El incumplimiento de las indicaciones del presente manual puede ocasionar incidentes que repercutan en la integridad física del usuario u otras personas o animales.

◆ Pour n'importe quelle réparation, débranchez l'équipement du réseau à air comprimé.

◆ Les locaux doivent être bien aérés, et il ne doit pas y avoir d'exposition directe aux flammes (cigarettes, lampes, etc.) au moment de pulvériser un produit.

◆ Utilisez des équipements respiratoires homologués.

◆ Utilisez des lunettes protectrices et des protecteurs auditifs.

◆ L'inaccomplissement des instructions contenues dans ce manuel peut provoquer des incidents qui pourraient avoir des répercussions sur l'intégrité physique de l'utilisateur ou d'autres personnes ou animaux.

♣ Antes de proceder a qualquer reparação, desligue a equipa da rede de ar comprimido.

♣ Os recintos devem estar ventilados, e não deve existir exposição directa às chamas (cigarros, lâmpadas, etc.) na altura de pulverizar um produto.

♣ Utilize equipas respiratórias homologadas.

♣ Utilize óculos de protecção e protectores acústicos.

♣ A falta de cumprimento das indicações do presente manual pode dar origem a acidentes e até pode pôr em perigo a integridade física do utilizador ou de outras pessoas ou animais.

● For all repairs, disconnect the unit from the compressed air network.

● Premises must be well ventilated and there must not be any direct exposure to flames (cigarettes, lamps, etc.) when spraying a product.

● Use approved breathing units.

● Use goggles and ear protectors.

● Non compliance with the indications contained in this manual may cause incidents affecting the physical safety of the user or other people or animals.

■ Trennen Sie das Gerät immer vom Druckluftnetz, wenn Sie eine Reparatur vornehmen.

■ Wenn man ein Produkt zerstäubt, muß eine gute Lüftung der Räume garantiert werden. Ebenso ist darauf zu achten, daß das zerstäubte Produkt keiner Flammenquelle direkt ausgesetzt wird (Zigaretten, Lampen, etc.).

■ Verwenden Sie nur zugelassene Atmungsgeräte.

■ Benutzen Sie Schutzbrillen und Lärmschutzvorrichtungen.

■ Das Nichtbeachten der vorliegenden Gebrauchsanweisung kann zu Zwischenfällen führen, die das körperliche Wohlbefinden des Benutzers sowie anderer Personen und Tiere beeinträchtigen können.

▲ Per qualunque riparazione, staccare l'impianto dalla rete dell'aria compressa.

▲ I locali devono essere ventilati e non ci deve essere un'esposizione diretta alle fiamme (sigarette, lampadine, ecc.) quando si sta spruzzando un prodotto.

▲ Usare apparecchiature per la respirazione omologate.

▲ Usare occhiali protettivi e dispositivi di protezione per l'udito.

▲ L'inosservanza delle indicazioni contenute nel presente manuale può provocare infortuni con ripercussioni sull'integrità fisica dell'utente o di altre persone o animali.

## Mini V

## Mini V

<ul style="list-style-type: none"> <li>★ Pico de fluido</li> <li>● Fluid nozzle</li> <li>◆ Buse de fluide</li> <li>■ Ausflusdüse</li> <li>♣ Bico de fluido</li> <li>▲ Becco del fluido</li> </ul>	0.8 mm. 1.0 mm. 1.2 mm. 1.3 mm. 1.4 mm. 1.6 mm. 1.8 mm.	<ul style="list-style-type: none"> <li>★ Anchura de abanico</li> <li>● Fan width</li> <li>◆ Largueur d'éventail</li> <li>■ Fan breite</li> <li>♣ Largura de leque</li> <li>▲ Fan larghezza</li> </ul>	Mini HVLP 260 mm.  Mini EPA 300 mm.
<ul style="list-style-type: none"> <li>★ Presión de trabajo</li> <li>● Working pressure</li> <li>◆ Pression de travail</li> <li>■ Betriebsdruck</li> <li>♣ Pressão de trabalho</li> <li>▲ Pressione di lavoro</li> </ul>	2 a 5 bar 32 psi  Aire	<ul style="list-style-type: none"> <li>★ Dimensiones</li> <li>● Dimensions</li> <li>◆ Dimensions</li> <li>■ Größe</li> <li>♣ Dimensiioni</li> <li>▲ Dimensões</li> </ul>	32 x 50 x 90 mm.
<ul style="list-style-type: none"> <li>★ Boquilla de aire</li> <li>● Air cap</li> <li>◆ Buse d'air</li> <li>■ Luftkappe</li> <li>♣ Bico de ar</li> <li>▲ Cappello aria</li> </ul>	Mini HVLP Mini EPA	<ul style="list-style-type: none"> <li>★ Peso (sin depósito)</li> <li>● Weight (without tank)</li> <li>◆ Poids (sans réservoir)</li> <li>■ Gewicht (ohne Behälter)</li> <li>♣ Peso (sem depósito)</li> <li>▲ Peso (senza serbatoio)</li> </ul>	216 g.
<ul style="list-style-type: none"> <li>★ Consumo de aire</li> <li>● Air consumption</li> <li>◆ Consommation d'air</li> <li>■ Luftverbrauch</li> <li>♣ Consumo de ar</li> <li>▲ Consumo d'aria</li> </ul>	Mini HVLP 310 L/min.  Mini EPA 200 L/min.	<ul style="list-style-type: none"> <li>★ Entrada de aire (tubo)</li> <li>● Air intake (tube)</li> <li>◆ Arrivée d'air (tube)</li> <li>■ Lufteingang (Rohr)</li> <li>♣ Entrada de ar (tubo)</li> <li>▲ Entrata dell'aria (tubo)</li> </ul>	Ø 8 mm.
		<ul style="list-style-type: none"> <li>★ Entrada de aire pilotaje (tubo)</li> <li>● Control air intake (tube)</li> <li>◆ Arrivée d'air pilotage (tube)</li> <li>■ Steuerungslufteingang (Rohr)</li> <li>♣ Entrada de ar pilotagem (tubo)</li> <li>▲ Entrata dell'aria pilotaggio (tubo)</li> </ul>	Ø 4 mm.



11010520

- ★ Conexión rápida 1/4" M
- Quick connection 1/4" M
- ◆ Branchement rapide 1/4" M
- Schnellanschluss 1/4" M
- ♣ Ligaçao rápida 1/4" M
- ▲ Attacco rapido 1/4" M



11020520

- ★ Conector hembra BSPP 1/4" US-MIL
- Compling BSPP 1/4" US-MIL
- ◆ Conecteur rapide BSPP 1/4" US-MIL
- Koppelung BSPP 1/4" US-MIL
- ♣ Ligaçao rápida BSPP 1/4" US-MIL
- ▲ Accoppiamento BSPP 1/4" US-MIL



56418001

- ★ Viscosímetro FORD Nº 4
- Viscosity cup FORD Nº 4
- ◆ Viscosimètre FORD Nº 4
- Cup FORD Nº 4
- ♣ Viscosímetro FORD Nº 4
- ▲ Tazza FORD Nº 4



- ★ Manguera de aire 1/4"
- 1/4" air hose
- ◆ Tuyau à air 1/4"
- Luftschlauch 1/4"
- ♣ Mangueira ar 1/4"
- ▲ Tubo flessibile aria 1/4"



★ Este aparato ha sido fabricado con rigurosa precisión. Habiendo sido sometido a numerosos controles antes de su salida de fábrica.

La GARANTÍA concedida es de **3 años**, a partir de la fecha de compra, que será indicada por el establecimiento vendedor en el lugar habilitado para el respecto, junto con su sello.

Esta GARANTÍA cubre cualquier defecto de fabricación, que será subsanado sin cargo para el comprador. Sin embargo quedan expresamente excluidas todas aquellas averías resultantes de un mal uso de aparato, tales como conexiones incorrectas, rotura por caída o similares, desgaste normal y en general cualquier deficiencia no imputable a la fabricación del aparato.

Así mismo se perderá la GARANTÍA cuando se constate que el aparato ha sido manipulado por personas ajenas a nuestro Servicio de Asistencia Técnica.

Esta GARANTÍA no respalda los compromisos adquiridos con cualquier persona ajena al Servicio Técnico.

**Servicio de Asistencia Técnica**  
(Tel. 34 945 214 150 - Fax 34 945 214 147)

En caso de avería durante el periodo de GARANTÍA, adjunte al aparato el justificante del certificado de garantía y entréguelo en el Servicio de Asistencia que más le interese o bien póngase en contacto con fábrica.

Queda excluida cualquier exigencia de más trascendencia contra el proveedor, en particular la indemnización por daños y perjuicios. Esto se aplica igualmente a los daños que se originasen durante el asesoramiento, la adquisición de práctica y la demostración.

Las prestaciones por garantía no tienen por consecuencia una prolongación del periodo de la misma.

No se atenderá en garantía ningún equipo del cual no conste en los archivos de SAGOLA el resguardo adjunto, del certificado de garantía debidamente cumplimentado.

**Reservadas las modificaciones Técnicas.**

● This guarantee has been manufactured with strict precision and has been subjected to a large number of controls before it left the factory.

The GUARANTEE is for **3 years**, counted as of the date of purchase, which will be indicated by the establishment where the apparatus is purchased in the place provided for this purpose, together with its stamp.

The GUARANTEE covers all manufacturing defects which will be repaired free of charge. Nevertheless, all those malfunctions which are the result of the incorrect use of the apparatus, such as incorrect connections, breakage due to the apparatus being dropped or similar, normal wear and tear and in general, any deficiency not attributable to manufacture.

Likewise, the GUARANTEE will become invalid should be observed that the apparatus has been handled by persons other than our Technical Service personnel.

This GUARANTEE does not support any commitment made by any person other than our Technical Service personnel.

**Technical Service Personnel**  
(Tel. 34 945 214 150 - Fax 34 945 214 147)

In the case of any malfunction during the period of GUARANTEE, enclose the guarantee certificate with the apparatus and deliver it to the nearest Technical Service or get in contact with the factory.

Any other claims against the supplier beyond those expressed above are excluded, especially regarding indemnification for damages. This is equally applicable to damages arising during consultation, training and demonstration.

The provision of services during the Guarantee period will not cause this period to be extended as a consequence.

No guarantee claims shall be accepted for equipment for which SAGOLA has not duly completed guarantee certificate coupon in its files.

**Technical modifications may be made without notice.**

◆ Cet appareil a été fabriqué avec un précision rigoureuse, et a subi de nombreux contrôles avant de quitter l'usine.

La GARANTIE est établie pour **3 ans** à partir de la date d'achat indiquée par l'établissement vendeur à l'emplacement prévu à cet effet, et portant son cachet.

Cette GARANTIE atteint n'importe quel défaut de fabrication, qui sera réparé sans se trouve exclue de celle-ci, comme par exemple des branchements incorrects, des ruptures à cause de chutes ou similaires, l'usure normale, etc, en général, n'importe quelle déficience qui ne soit pas due à la bavication de l'appareil.

De même, la GARANTIE ne sera plus valable si l'on constate que l'appareil a été manipulé par des personnes n'appartenant pas à notre Service d'Assistance Technique.

Cette GARANTIE n'endosse pas les compromis acquis avec n'importe quelle personne n'appartenant pas au Service Technique.

**Servicio de Asistencia Technica**  
(Tel. 34 945 214 150 - Fax 34 945 214 147)

En cas de panne pendant la période de GARANTIE, attachez à l'appareil le justificatif du certificat de garantie et remettez-le au Service d'Assistance qui vous intéresse le plus, ou mettez vous en communication avec l'usine.

Toute exigence réclamée au fournisseur au-delà de cette limite se trouve exclue, et également applicable aux dommages qui pourraient se produire au cours de l'assistance, l'acquisition de pratique et les démonstrations.

Les prestations de garantie n'impliquent pas une prolongation de la durée de celle-ci.

On ne prendra en charge sous garantie aucun appareil dont le reçu du certificat de garantie dûment rempli ne se trouve pas enregistré dans les archives de SAGOLA.

**On se réserve le droit d'effectuer des modifications techniques.**



■ Dieses Gerät wurde unter Anwendung rigoroser Präzision hergestellt und dem Verlassen der Favrik zahlreichen Prüfungen unterzogen.

Die gewährte Garantiegauer beträgt **3 Jahre** ab Kaufdatum, das durch das Verkaufsgeschäft an der dafür vorgesehenen Stelle mit dem Firmenstempel versehen angegeben wird.

Diese GARANTIE deckt alle Arten von Herstellungsdefekten, die für den Kunden kostenlos behoben werden. Von der Garantie bleiben jedoch ausdrücklich alle Mängel ausgeschlossen, die auf eine fahrlässige Anwendung wie z. B. falschen Anschluß, Schäden durch fallenlassen des Geräts o.ä. zurückzuführen sind. Ebenso deckt die die nicht der Herstellung angelastet werden können.

Die GARANTIE geht auch dann verloren, wenn festgestellt wird, daß das Gerät von Personen manipuliert wurde, die nicht unserem Technischen Kundendienst angehören.

Diese GARANTIE übernimmt keinerlei Verpflichtungen, die von Personen eingegangen werden, die nicht unserem Technischen Dienst angehören.

**Technischen Kundendienst Angehören**  
(Tel. 34 945 214 150 - Fax 34 945 214 147)

Im Falle einer Gerätestörung während der Garantiedauer, legen Sie dem Gerät bitte den Beleg des Garantiescheins bei und bringen Sie es zum Technischem Dienst Ihrer Wahl oder senden Sie sich mit der Herstellerfabrik in Verbindung.

Alle übrigen Ansprüche weiterer Auswirkungen gegenüber dem Lieferanten, insbesondere Schadenersatzforderungen aller Art bleiben ausdrücklich von der Garantie ausgeschlossen. Dies gilt ebenso für Schäden, die sich während der Beratung, des Erwerbs von praktischem Know-how und Leistungen haben in keiner Weise die Verlängerung der Garantiedauer zur Folge.

Es wird kein Gerät unter der Garantiebedingungen behandelt, von dem wir in den SAGOLA-Archiven keinen korrekt ausgefüllten Beleg des Garantiescheins besitzen.

**Technische Veränderungen bleiben vorbehalten.**

♣ Este aparelho tem sido fabricado com rigorosa preciação, e tem sido submetido a numerosos controlos antes da sua saída de fábrica.

La GARANTIA concedida é de **3 anos**, a partir da data de compra, que deve fazer constar o vendedor no lugar habilitado para o efeito, junto com o selo do estabelecimento.

Esta GARANTIA cobre qualquer defeito de fábrica, cuja reparação será feita sem despesa para o comprador. No entanto, ficam expressamente excluídas todas as avarias causada pelo uso inadequado do aparelho, tais como ligações defeituosas, roturas por queda ou similares, desgaste normal e em geral cualquier defeito não imputável ao fabrico do aparelho.

Perse-se também a GARANTIA quando se verificar que o aparelho tem sido manipulado por pessoas alheias a nosso Serviço de assistência Técnica.

Esta GARANTIA não responde pelos compromissos contraídos com qualquer pessoa alheia ao Serviço Técnico.

**Serviço de Assistência Técnica**  
(Telef. 34 945 214 150 - Fax 34 945 214 147)

En caso de avaria durante o período de GARANTIA, apresente junto com o aparelho a certificação de garantia levando-o ao Serviço de Assistência que mais lhe interessar ou bem contactando a fábrica.

Fica excluída qualquer outra exigência dirigida contra o provedor, particularmente a indemnização de danos e prejuízos. Isto é igualmente aplicável aos danos que fossem causados durante operações encaminhadas a aconselhar, adquirir prática ou fazer demonstrações.

Os serviços realizados em aplicação da garantia não paralizam nem prolongam o período da mesma.

Não será atendida em garantia qualquer equipa caso não constarem nos arquivos da SAGOLA a documento anexa, da certificação de garantia devidamente preenchida.

**Reservado o direito a realizar modificações Técnicas.**

▲ Questo apparecchio è stato costruito con rigorosa precisione ed è stato sottoposto a numerosi controlli prima di uscire dalla fabbrica.

La GARANTIA concessa è di **3 anni** dalla data di acquisto che il rivenditore dovrà riportare nell'apposita casella, unitamente al proprio timbro.

Questa GARANTIA copre qualunque difetto di fabbricazione, che sarà riparato senza alcuna spesa da parte dell'acquirente. Tuttavia, sono espressamente escluse tutte le avarie derivanti da un uso improprio dell'apparecchio, come allacciamenti erronei, rotture causate da cadute o urti, normale usura e in genere qualunque deficienza non imputabile alla costruzione dell'apparecchio.

La GARANTIA decade anche nel caso in cui constati che l'apparecchio è stato manomesso da persone estranee al nostro Servizio di Assistenza Técnica.

Questa GARANTIA non riguarda gli impegni presi con qualunque persona estranea al Servizio di Assistenza Técnica.

**Servizio di Assistenza Técnica**  
(Tel. 34 945 214 150 - Fax 34 945 214 147).

In caso di avaria nel periodo di GARANTIA, allegare all'apparecchio il tagliando del certificato di garanzia e consegnarlo al Servizio di Assistenza più vicino oppure mettersi in contatto con la fabbrica.

È esclusa qualunque esigenza di Maggiore portata nei confronti del fornitore, in particolare l'indennizzo per dan, il che vale anche per i dan causati durante la consulenza, l'addestramento e la dimostrazione.

Le prestazioni in garanzia non implicano la proroga della stessa.

Nessuna attrezzatura sarà riparata in garanzia se negli archivi della SAGOLA non figura il tagliando allegato del certificato di garanzia debitamente compilato.

**Il costruttore si riserva il diritto di apportare modifiche tecniche senza preavviso.**



CONDICIONES DE GARANTÍA  
GARANTIEBENDINGUNGEN

GUARANTEE CONDITIONS  
CONDIÇÕES DA GARANTIA

CONDITIONS DE GARANTIE  
CONDIZIONI DI GARANZIA

Adquirido por: / Purchased by: / Acquis par: / Erworben durch: / Adquirido por: / Acquistato da:

Domicilio: / Address: / Adresse: / Wohnsitz: / Endereço: / Indirizzo:

Población: / Town: / Ville:  
Ortschaft: / Povoação: / Località:

Provincia: / Province: / Région:  
Provinz: / Provincia: / Provincia:

C.P. P.C. C.P.  
PLZ CP CAP

País Country Pays  
Land País Paese

Tel:

Fax

E-mail:

Vendido por: / Sold by: / Vendu par: / Verkauft durch: / Vendido por: / Venduto da:

Tel:

Fax

Modelo: / Model: / Modèle:  
Modell: / Modelo: / Modello:

Nº de equipo: / Equipment no.: / No. de l'appareil:  
Geräte-Nr: / Nº de equipa: / N. attrezzatura:

Sello: / Stamp: / Cachet: / Stempel: / Selo: / Timbro

SAGOLA 

Fecha de compra: / Date of purchase: / Date d'achat: / Kaufdatum: / Data de Compra: / Data di acquisto:



CONDICIONES DE GARANTÍA  
GARANTIEBENDINGUNGEN

GUARANTEE CONDITIONS  
CONDIÇÕES DA GARANTIA

CONDITIONS DE GARANTIE  
CONDIZIONI DI GARANZIA

Adquirido por: / Purchased by: / Acquis par: / Erworben durch: / Adquirido por: / Acquistato da:

Domicilio: / Address: / Adresse: / Wohnsitz: / Endereço: / Indirizzo:

Población: / Town: / Ville:  
Ortschaft: / Povoação: / Località:

Provincia: / Province: / Région:  
Provinz: / Provincia: / Provincia:

C.P. P.C. C.P.  
PLZ CP CAP

País Country Pays  
Land País Paese

Tel:

Fax

E-mail:

Vendido por: / Sold by: / Vendu par: / Verkauft durch: / Vendido por: / Venduto da:

Tel:

Fax

Modelo: / Model: / Modèle:  
Modell: / Modelo: / Modello:

Nº de equipo: / Equipment no.: / No. de l'appareil:  
Geräte-Nr: / Nº de equipa: / N. attrezzatura:

Sello: / Stamp: / Cachet: / Stempel: / Selo: / Timbro

SAGOLA 

Fecha de compra: / Date of purchase: / Date d'achat: / Kaufdatum: / Data de Compra: / Data di acquisto:





**SAGOLA** 



**SERVICIO DE ASISTENCIA TÉCNICA**  
GARANTÍA DE REPARACIÓN PROFESIONAL

**TECHNISCHER DIENST**  
PROFESSIONNELLE REPARATURGARANTIE

**TECHNICAL REPAIR SERVICE**  
PROFESSIONAL REPAIR GUARANTEE

**SERVIÇO DE ASSISTÊNCIA TÉCNICA**  
GARANTÍA DE REPARAÇÃO PROFISSIONAL

**SERVICE D'ASSISTANCE TECHNIQUE**  
GARANTIE DE RÉPARATION PROFESSIONNELLE

**SERVIZIO DI ASSISTENZA TECNICA**  
GARANZIA DI RIPARAZIONE PROFESSIONALE

Tel.: (34) 945 214 150 Fax: (34) 945 214 147  
e-mail: [sat@sagola.com](mailto:sat@sagola.com)



**SAGOLA S.A.**  
Urarte, 6 · 01010  
Vitoria-Gasteiz (Álava) SPAIN  
Tel.: (+34) 945 214 150  
Fax: (+34) 945 214 147  
e-mail: [sagola@sagola.com](mailto:sagola@sagola.com)  
[www.sagola.com](http://www.sagola.com)

